

# Einbruchhemmung

2-flügelige Drehtür Typ SEH 3-2  
mit und ohne Seiten-/Oberteil

WK 3

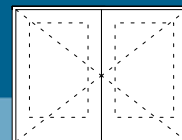

Holz-Rahmentür

Vollbautür mit und ohne Lichtausschnitt

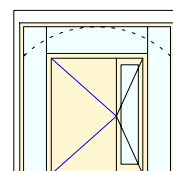
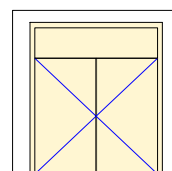
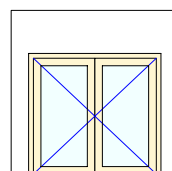
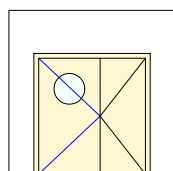
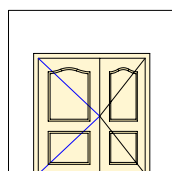
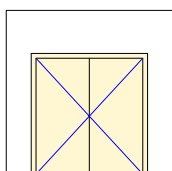
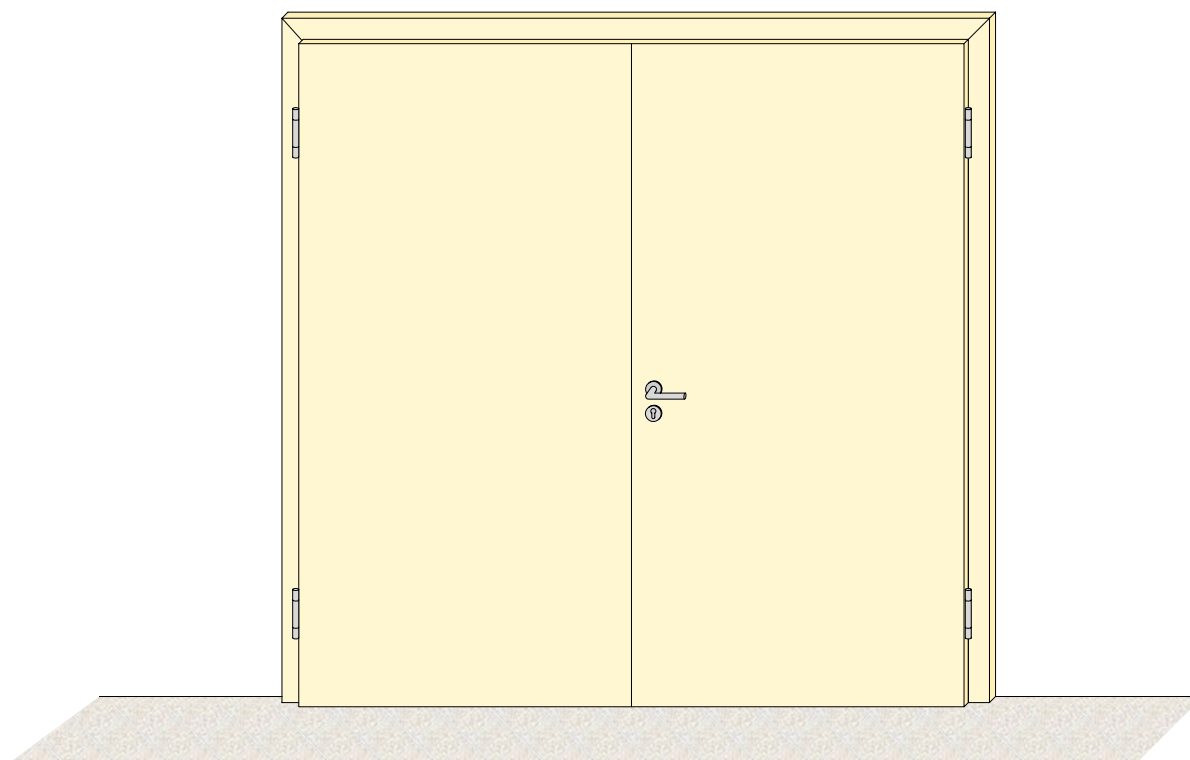

Sturm GmbH · A-5091 Unken · Niederland 155  
Telefon 0043/6589/4215 · Fax 0043/6589/4654  
office@feuerschutztuer.com · www.feuerschutztuer.com

**STURM**<sup>®</sup>

Feuerschutztüren aus Holz

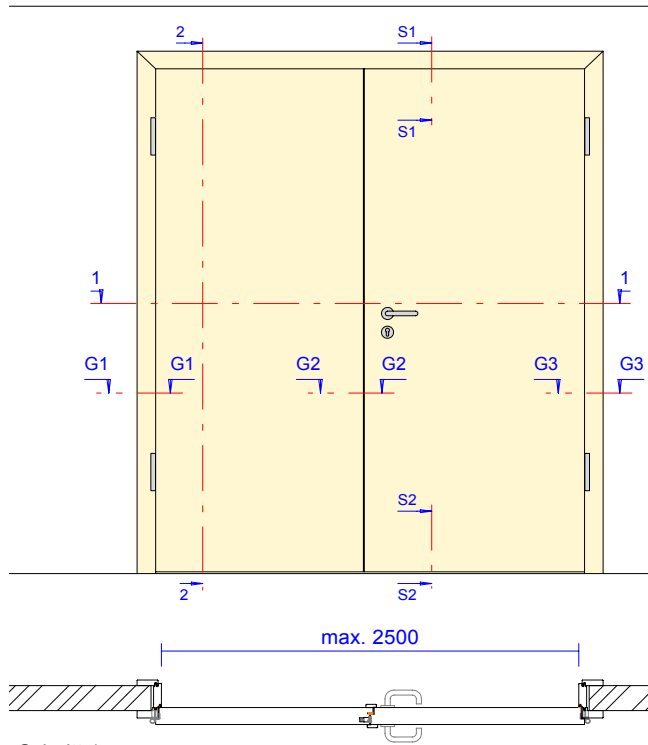

**Schnitt 1**

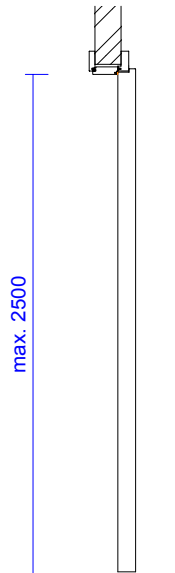

**Schnitt 2**

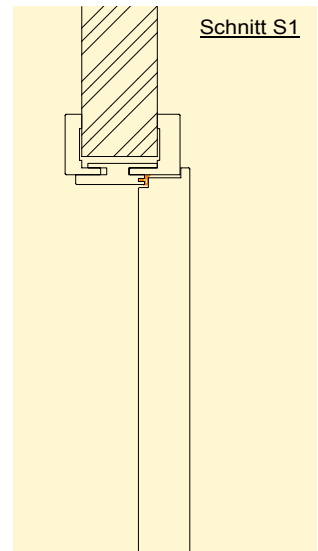

**Schnitt S1**

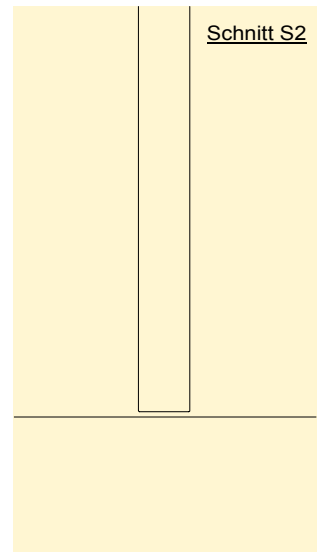

**Schnitt S2**

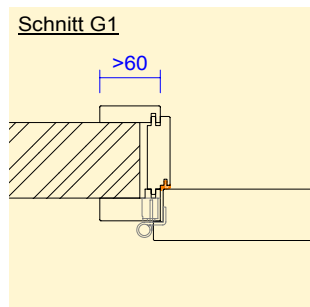

**Schnitt G1**

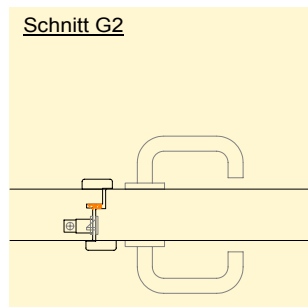

**Schnitt G2**

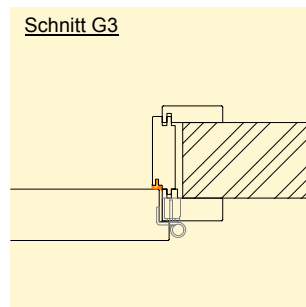

**Schnitt G3**

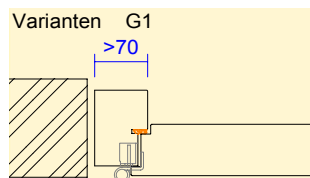

**Varianten G1**

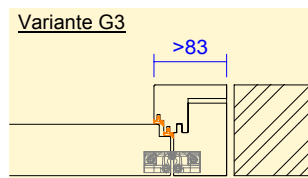

**Variante G3**

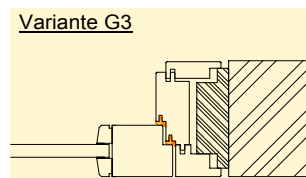

**Variante G3**

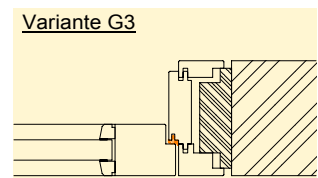

**Variante G3**

Rahmenstock mit Einfachfalz  
Türblatt überfalzt mit Blindfalz

Blockfutterzarge mit Doppelfalz  
Türblatt stumpf mit Blindfalz

Futterstock inkl. Holzblindstock  
mit Schattenfugen  
Türblatt stumpf mit Blindfalz  
und bündigen Glasleisten

Futterstock inkl. Holzblindstock  
mit Schattenfugen  
Türblatt stumpf mit Blindfalz  
Füllung mit bündigen Leisten

**Zargen, Türblätter und Verglasungen in verschiedenen Ausführungen möglich**



## Beschreibung

### Beschreibung:

Einbruchhemmende WK 3 Drehtür  
Typ SEH 3-2 mit und ohne Seiten-/Oberteil  
Durchgangslichte max. BxH: 2500 x 2500 mm

Nachweise:

- (A)** Ö Norm B 5338
- (D)** DINV ENV 1627
- (CH)** ENV 1627

### Verglasungen / Füllungen:

Klargläser, Strukturgläser  
Isoliergläser für Wärme- oder Schallschutz  
PLANLINE flächenbündiges Glas  
- Gläser mit Folien oder Veredelungen möglich

Holzfüllungen glatt oder profiliert  
- Sämtliche Profile, auch Sonderformen möglich

### Zargen:

Holzumfassungszarge / Holz Eckzarge  
Rahmenstock  
Blockfutterzarge  
Stahlumfassungszarge / Stahleckzarge  
- Alle Zargen mit Einfach- und Doppelfalz  
- Verschiedene Wandanschlüsse möglich

### Bänder:

VX Objektbänder 3-dim. verstellbar  
DX verdeckliegende Bänder 3-dim. verstellbar  
- sämtliche der Normen entsprechende bzw.  
weitere geprüfte Bänder  
- Alle Sonderoberflächen möglich  
- Zierköpfe und Sonderausführungen möglich

### Türblätter:

Vollbautüren Stärke 68mm / 80mm  
Rahmentüren Stärke 68mm / 80mm  
- Aufdopplungen für alle Türblätter möglich  
- Schall- und Einbruchschutz möglich  
- Einfach oder doppelt gefälzt  
- Stumpf oder stumpf mit Leibungsfalz

### Schloss:

Mehrfachverriegelungen und Obenverriegelungen  
Ansteuerungs- und Überwachungsfunktionen  
- sämtliche der Normen entsprechende bzw.  
weitere geprüfte Schlösser  
mit Panik EN 179 und EN 1125 möglich

### Holzarten:

Konstruktionshölzer Laubholz (bedingt Nadelholz)  
Sämtliche Deckfurniere u. Massivauflagen möglich  
Sämtliche Kunstharzdecklagen möglich  
- Sockelbleche und. div. Dekore nach Wunsch möglich

### Türschliesser:

Türschliesser nach EN 1154  
im Türblatt integrierte Türschliesser  
Obentürschliesser und Bodentürschliesser  
- Alle Türschliesser mit Feststellanlage möglich

### Oberflächen:

Roh ohne Oberfläche  
Grundiert für bauseitige Anstrich  
Deckend lackiert in RAL oder NCS  
Farblos lackiert oder geölt  
Nach Muster gebeizt und endlackiert

### Zubehör:

Reed- / Magnetkontakte  
Elektrische Türöffner / Motorzylinder  
Absenk- / Magnetdichtungen  
- sämtliches der Normen entsprechendes bzw.  
weiteres geprüftes Zubehör

**Zargen, Türblätter und Verglasungen auch in Sonderform  
Schallschutz bis  $R_w$  p 50 dB**

## Ausschreibungstext WK 3 Einbruchhemmende Tür zweiflügelig

WK-3 Tür nach Ö-Norm B-5338 / DINV ENV 1627

Lichter Durchgang Zarge BxH:

Elementaussenmass BxH:

Wandöffnungsmass BxH:

Wandstärke:

Drehrichtung:

Ausführung:

### Zarge:

FM Holzumfassungszarge, Einfachfalz

Falzverkleidung: 80x30 mm

Zierverkleidung: 80x22 mm

Zargendichtung: Schwarz

Bodenanschluss: Durchgehender Boden für Streiftüre

### Türblatt:

Modell "Sturm dB Confort WK3"

Türblattstärke: ca. 68 mm

Klimaklasse II

Schalldämmwert Türblatt:  $R_w = 41$  dB

### Holzart / Oberfläche:

Holzart: .....

Oberfläche:.....

### Bänder:

4 Stk. Sturm VX Objektbänder - Größe 120mm, Oberfläche.....,

mit Stiftsicherung und 3-D verstellbaren Aufnahmeelementen

4 Stk. Türblattsicherungen je oberhalb und unterhalb des Bandes im Türfalz montiert.

### Schloss:

GU Secury Automatic

Sicherheitstürverschluss mit automatischer 3-fach-Verriegelung,

Dorn.....mm, Nuss.....mm, Drückerhöhe.....mm

Falztreibriegel mit automatischer Verriegelung des Standflügels,

Dorn .....mm, Abstand DIN .....mm, Nuss .....mm

### Beschlag:

STURM Drückergarnitur Modell Oslo in U-Form, mit Rosetten,

in einbruchhemmender Ausführung,

Drücker / Drücker, Oberfläche Edelstahl.